

股票简称：中际联合
股票代码：605305



3S LIFT

SAFE | SIMPLE | SPECIALIZED



铝合金爬梯

Aluminum Ladder

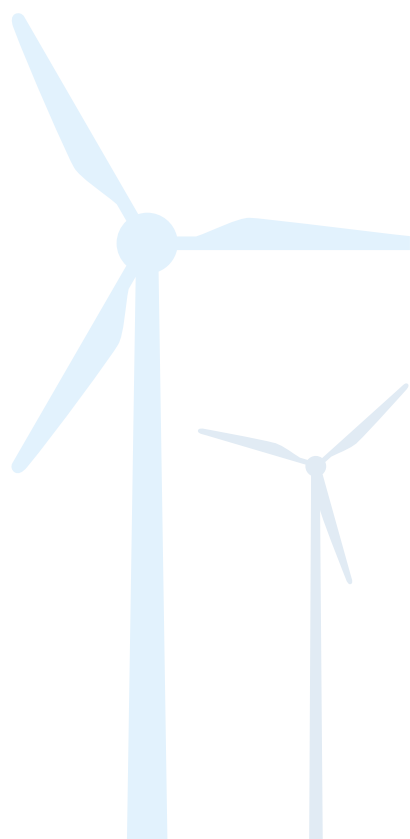

3S Lift | 企业简介

Introduction

中际联合(北京)科技股份有限公司(证券简称:中际联合SH605305),是国内领先的高空安全作业设备及服务解决方案提供商。截至目前,公司产品已经应用于16个行业,出口到61个国家,在风力发电行业细分市场占有第一。公司设有博士后科研工作站,累计申请专利700余项,获得全球安全资质认证100余项,是国家级“专精特新”企业、国家知识产权优势企业和国家级制造业单项冠军示范企业。

中际联合总部位于北京,并在北京、天津设有智能制造中心,在美国达拉斯、德国汉堡、印度金奈、日本东京等地设有全资子公司,在全球多地均设有售后服务网点,具备全球设备安装及维护能力,可实现快速、稳定、专业的全球化工程服务技术支持,为客户提供端到端的一站式服务。

中际联合秉承提供超越客户期望的产品和服务的使命,以“我们的产品要遍布全世界,并成为那个领域里最好的产品”为愿景,坚持以科技创新驱动企业发展为理念,为高空安全作业领域提供以3S(Safe Simple Specialized更安全、更简单、更专业)为标准的一体化解决方案。

愿景 我们生产的产品要遍布全世界,并成为那个领域的好产品!

使命 “提供超越客户期望值的产品和服务”,是我们的愿望,也是我们的主张。这就是为什么我们与不同。

文化 “人生是一个承诺,实现它”——这句格言适用于每个中际联合人,从普通员工到董事会成员。



产品已经应用于16个行业出口到61个国家,在风力发电行业细分市场占有第一



- 希腊
- 日本
- 美国
- 法国
- 韩国
- 摩洛哥
- 土耳其
- 匈牙利
- 罗马尼亚
- 尼加拉瓜
- 马来西亚
- 巴西
- 瑞典
- 丹麦
- 印度
- 荷兰
- 墨西哥
- 乌拉圭
- 俄罗斯
- 塞尔维亚
- 塞浦路斯
- 哈萨克斯坦
- 南非
- 埃及
- 德国
- 古巴
- 捷克
- 阿根廷
- 西班牙
- 菲律宾
- 斯里兰卡
- 厄瓜多尔
- 沙特阿拉伯
- 挪威
- 越南
- 智利
- 波黑
- 加拿大
- 爱尔兰
- 巴拿马
- 以色列
- 玻利维亚
- 澳大利亚
- 埃塞俄比亚
- 波兰
- 泰国
- 也门
- 英国
- 阿联酋
- 葡萄牙
- 新加坡
- 意大利
- 保加利亚
- 巴基斯坦
- 印度尼西亚
- 多米尼加共和国
- 乌兹别克斯坦
- 立陶宛
- 科威特
- 克罗地亚
- 黑山共和国

注:实际安装的应用国家

铝合金爬梯

Aluminum Ladder

是一种采用优质高强度铝合金型材作为原料，通过涨铆连接工艺制作而成的双立柱爬梯。应用在电厂冷却塔、烟囱、信号发射塔、灯塔、水塔、塔式起重机、高楼外墙、风机塔筒等领域。铝合金爬梯既可以作为工作人员攀爬设备使用，又可应用作为塔筒升降机的导向导轨。

- 最大承载能力可达260kg
- 爬梯尺寸标准化，可以整段包装，安装方便
- 所有测试数据均超过国际标准要求
- 铝合金爬梯是达到欧盟认证标准的专用铝合金爬梯
- 采用涨牙翻铆工艺，提高产品稳定性和可靠性
- 先进的防滑设计，能有效保护工作人员在铝合金爬梯上的攀爬
- 既可作为作业人员爬梯使用，也可作为塔筒升降机的运行导轨使用
- 采用高品质铝合金材料、优良的挤出性、良好的抗腐蚀性等特点
- 爬梯中间设有休息平台，作业人员通过休息恢复体力，减少事故发生

铝合金爬梯 | 技术参数

常用尺寸	470 / 490 / 520 / 575 mm
爬梯宽度	300~1000 mm (范围内可定制)
标准节长度	5880 mm
踏棍间距	280 mm
踏棍	30*30 mm
竖梁	60*25 mm / 72*25 mm / 74*25 mm
执行标准	GB/T 17889.2、GB/ 17888.4、EN131-2、EN ISO 14122 DIN 18799、AS 1657、ANSI-ASC A14.3、OSHA 1910.23 OSHA 1926.1053
认证	CE

可根据用户需求定制尺寸!



生产工艺：涨芽、翻铆

质量稳定，抗压能力强、耐冲击，连接牢固可靠。涨芽技术的应用，使踏棍与竖梁的连接紧固。



爬梯安全锚点

3S Lift安全锚点主要用于安全防护设备固定挂点,防止人员作业过程中发生坠落,也可做为逃生设备使用时的挂点,用于人员逃生使用。

主要特点:选用优质钢材,高耐腐的表面处理方式,可满足海上及沿海的使用环境,性能安全可靠。



WTL-A2
双踏棍安全锚点 (可选)

WTL-A1
单踏棍安全锚点

爬梯休息平台

要为应用在电厂冷却塔、烟囱、信号发射塔、灯塔、水塔、塔式起重机、高楼外墙、风机塔筒、塔架等工况下人员使用3S铝合金爬梯攀爬时,提供人员中途休息使用。



RP4



RP5



RP-JF(可定制)

RP-JF 平台对于铝合金爬梯或钢爬梯,通过拉动手柄激活平台

执行标准

GB 17888-3

GB/T 17889

EN 131-1

ISO 14122-4

爬梯固定支撑

用于风机塔筒内，固定无基础的直爬梯。根据结构的拉拔载荷特性确定相邻两对支撑的竖向间距。每个支撑间距内至少焊两对支撑，将梯梁固定在塔筒内壁上。



图一



图二

升降机导轨直梯支架的固定（如图一、图二）



图三

其他直梯的固定（如图三）

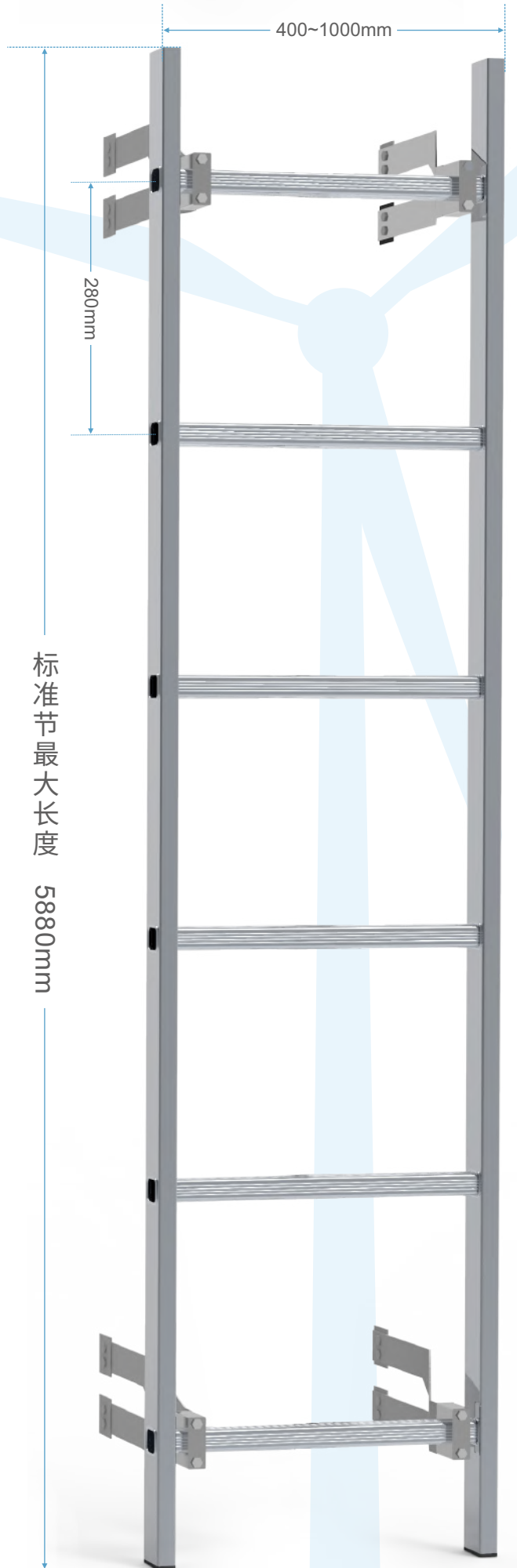
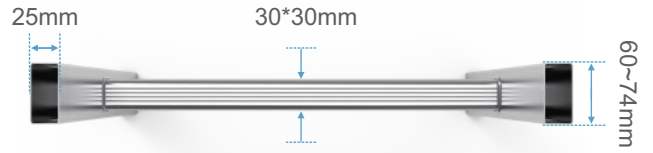

TL005074

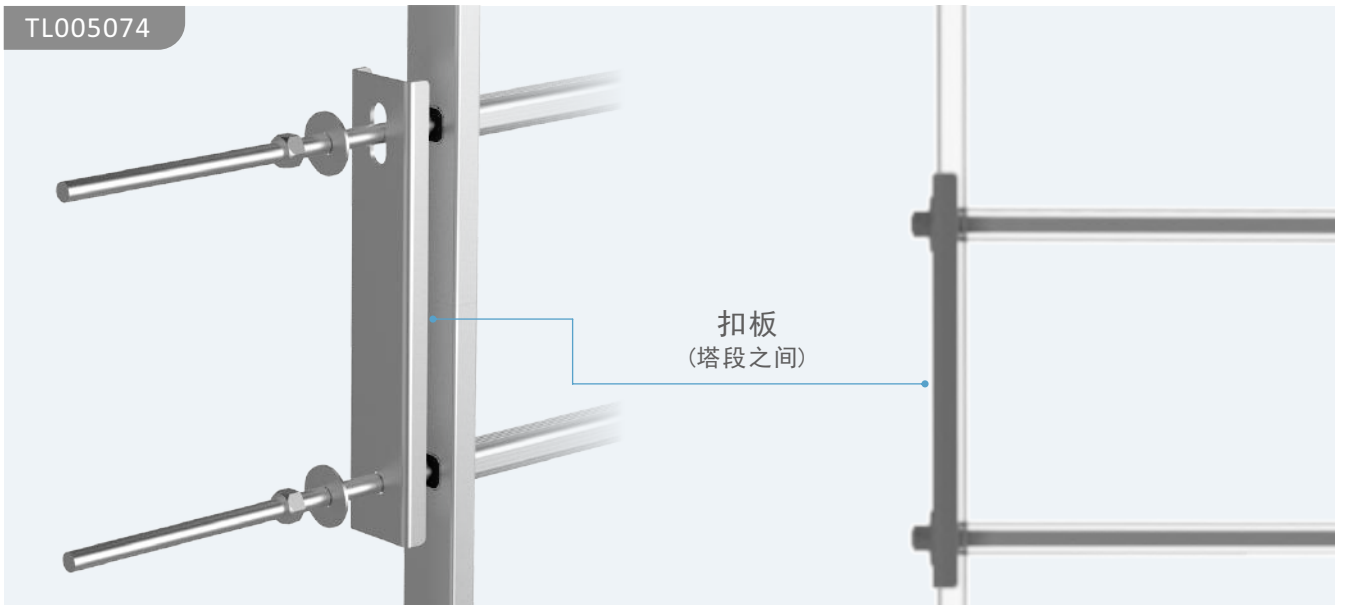

TL005026

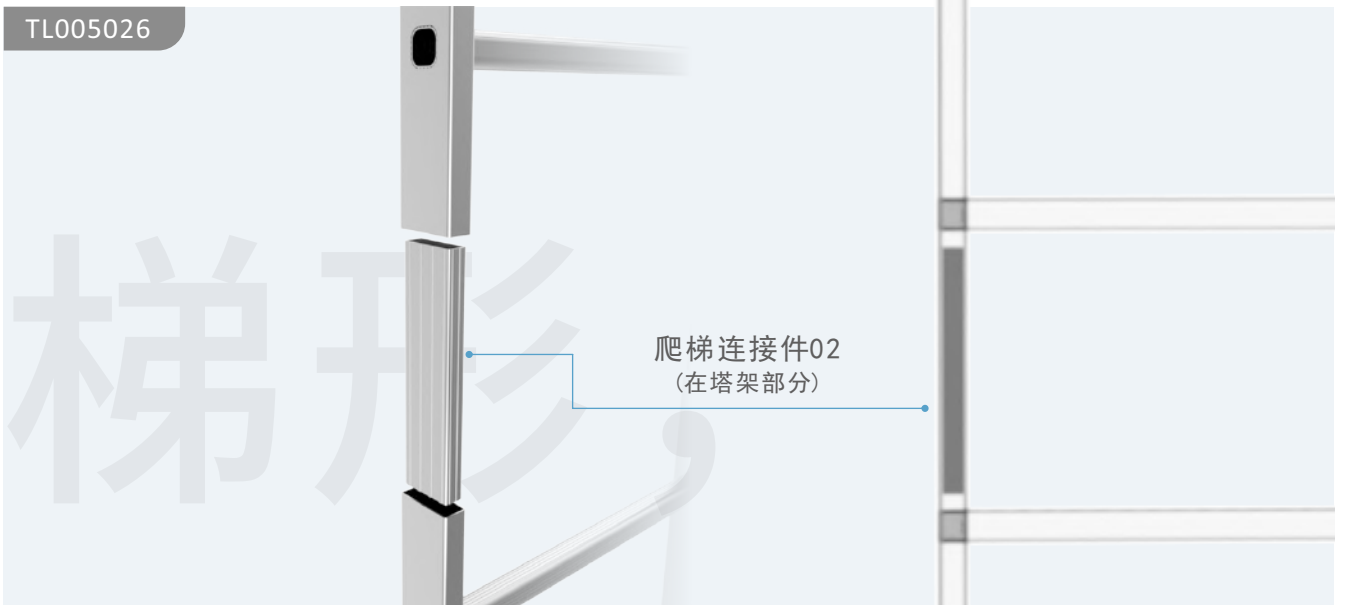

TL005025



TL005083

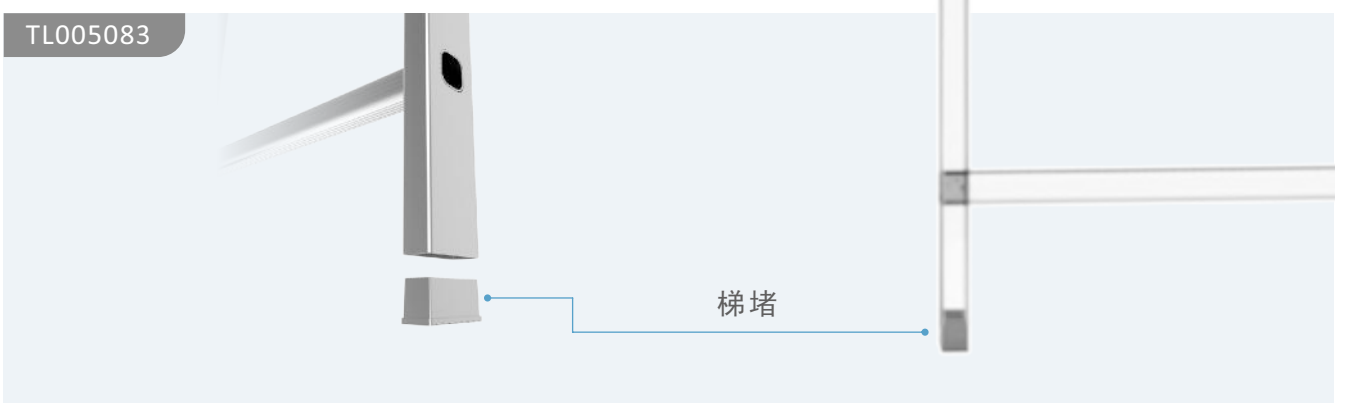

爬梯类型

爬梯主要类型可分为铝合金爬梯、机舱伸缩爬梯、齿条式爬梯、人字梯、电缆梯等。



机舱伸缩爬梯 WTL-NL02

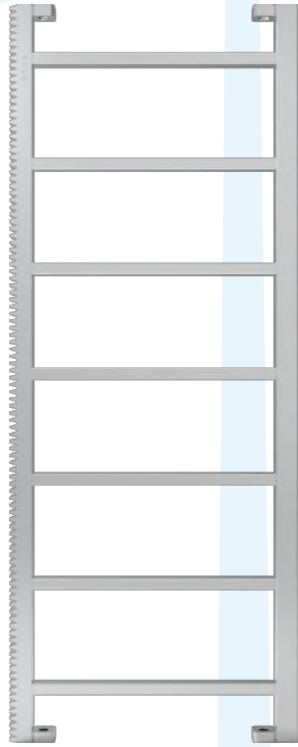

齿条式爬梯

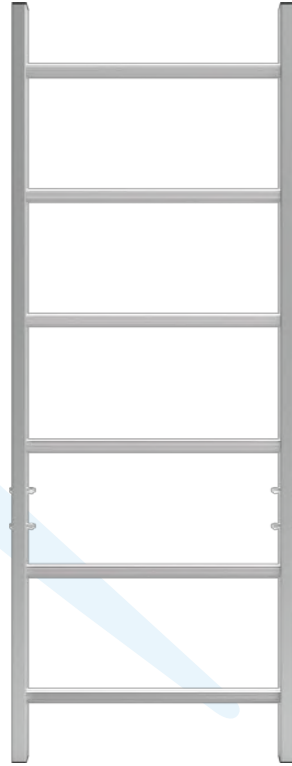

铝合金爬梯-WTL



机舱伸缩爬梯 (WTL-NL07)



人字梯 (WTL-NL08)



电缆梯 (WTL-1000)

高空安全作业设备 及工程技术服务解决方案提供商

Professional provider of safety
equipment for working at height and engineering service solution



60⁺

国家和地区



2,000⁺

风力发电场

最佳的全生命周期价值服务

为设备提供最大化正常维护时间，节省成本。我们的专业人员都能为您提供系统性的应用服务及风险应对推荐方法，规划和审查，帮助提高安全维护效率。

- 技术咨询服务，解决关键问题，为您的投资回报最大化
- 可由专业人员提供培训课程，为使用和维护提供便利
- 提供预防性检查维修服务，提供风险评估和改进意见
- 为设备提供延长使用寿命维护服务，降低成本



100,000⁺

风机中应用



700⁺

申请国内、国际专利

品质保障

产品通过ISO9001/14001, OHSAS 18001管理体系认证，遵从行业最高安全标准，采用国际品质的零配件和原材料，经严苛寿命测试和耐久度测试，严格的质量管理控制，保障产品高可靠性和高品质。

我们的目标：始终制造卓越品质的可靠产品，提供质量更好、交货期更快的备品备件，提供客户至上的一流售后服务，保障客户安全利益最大化。



100⁺

国内、国际产品认证



10⁺

国内、国际标准

快速响应的售后服务

全国32个省、全球60多个国家拥有长期的售后服务网点，在当地实现快速、稳定、专业的技术支持，备品、备件及售后服务。

1. 接到任务12小时内作出反应
2. 24小时内制定出解决方案
3. 不超过48小时到达任务现场



68,000⁺

生产办公面积



100,000⁺

生产产能



北京（亦庄）研发及制造基地



北京（通州）研发中心



天津智能制造中心



北美全球物流中心



欧洲全球技术中心



印度全球售后中心



咨询热线: 400 002 4580
官方网站: www.3slift.com



3S LIFT
SAFE | SIMPLE | SPECIALIZED

中际联合（北京）科技股份有限公司
北京市亦庄经济技术开发区同济南路11号
电话: +86 10 69597866
邮箱: info-china@3sindustry.com

3S Americas, Inc.
2920 Telecom Parkway, Suite 400,
Richardson, TX 75082, USA
Tel: +1 312 6232662
E-mail: info@3SAmericas.com

3S Europe GmbH
Erdmannstr. 10,
22765 Hamburg, Germany
Tel: +49 40 32518887
E-mail: info@3SEurope.de

3S Lift India Private Limited
Workafella Business Center-51,Level 4,
Tower A Rattha Tek Meadows Old
Mahabalipuram Road, Rajiv Gandhi
Salai, Sholinganallur Chennai, Tamil
Nadu, India, 600119
Tel: +91 9600653379
E-mail: info-india@3sindustry.com

3S 日本株式会社
13-106, 17-4-chome,
Minamiaoyama, Minato City,
Tokyo 107-0062
東京都港区南青山四丁目17番
13-106号
Tel: + 81 3-57863515
E-mail: info-Japan@3sindustry.com